



HYUNDAI

NEW
THINKING.
NEW
POSSIBILITIES.



MANUALE UTENTE

ALLARME ACUSTICO

Indice

<i>Descrizione Allarme antifurto</i>	
<i>Introduzione</i>	<i>4</i>
<i>Note importanti</i>	<i>4</i>
<i>Funzionamento</i>	<i>4</i>
<i>Esclusione protezione volumetrica ad ultrasuoni</i>	<i>5</i>
<i>Check vettura</i>	<i>5</i>
<i>Led luminoso</i>	<i>5</i>
<i>Memoria avvenuto allarme</i>	<i>6</i>
<i>Emergenza</i>	<i>6</i>
<i>Omologazioni e certificazioni</i>	
<i>Certificato di installazione</i>	<i>7</i>

Introduzione

Gentile cliente,

prima di leggere le istruzioni d'uso descritte nelle pagine seguenti, desideriamo complimentarci con Lei per aver scelto un prodotto originale della Linea Accessori, e siamo lieti di darle alcune informazioni di carattere generale che Le saranno particolarmente utili per conoscere meglio le prestazioni del Suo nuovo sistema di sicurezza.

Questo sistema d'allarme, si abbina al radiocomando originale della Sua vettura, sfruttando tutte le caratteristiche tecniche di sicurezza del sistema.

- 4 L'allarme, controlla durante la Sua assenza, che nessuno apra alcun vano della vettura, che venga a mancare alimentazione o eventuali intrusioni nell'abitacolo tramite rottura di un cristallo. Tutti questi eventi generano un allarme ottico/acustico.

Tramite un comando dedicato, il sistema d'allarme può comunicare con un localizzatore satellitare (optional) per informarla in tempo reale, sul Suo cellulare, dell'evento in corso.



ATTENZIONE

- Non modificare o aggiungere componenti non omologati al sistema di allarme antifurto. Questo potrebbe causare un funzionamento non conforme del sistema stesso.

Note importanti

Questo prodotto è stato sottoposto a specifici collaudi per accertare la sua affidabilità e sicurezza nonché la sua idoneità per l'installazione sui veicoli Mitsubishi Motors.

Esso è conforme alle Direttive Europee 95/54/CE relative alla compatibilità elettromagnetica, e 95/56/CE sui dispositivi d'allarme. In caso di controlli da parte di Autorità competenti, è necessario esibire il certificato d'installazione, posto sull'ultima pagina di questo libretto, debitamente compilato in ogni sua parte.

N.B: Esso dovrà fare parte della documentazione della vettura.

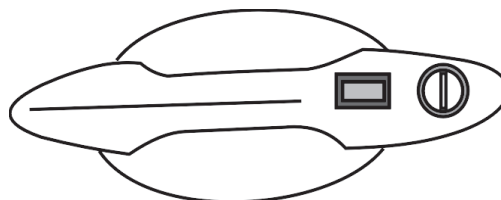
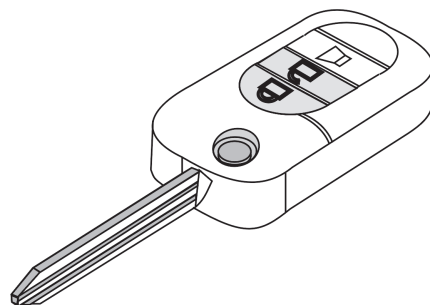

Funzionamento

Il sistema d'allarme, si inserisce automaticamente nel momento in cui Lei chiude le sicurezze della vettura tramite il radiocomando di serie TASTO LOCK o dove previsto  tramite il pulsante del sistema di

azionamento a distanza posto sulle maniglie della porta o baule, l'inserimento sarà segnalato da due brevi suoni della sirena e da alcuni lampeggi degli indicatori di direzione.

Il disinserimento avverrà all'apertura delle sicurezze sempre tramite il radiocomando di serie TASTO UNLOCK o dove previsto  tramite il pulsante del sistema di

azionamento a distanza posto sulle maniglie della porta o baule, e sarà segnalato da un breve suono della sirena e da alcuni lampeggi degli indicatori di direzione.

Dopo un allarme, il disinserimento avverrà all'apertura delle sicurezze sempre tramite il radiocomando di serie, e sarà segnalato da un breve suono della sirena e da alcuni lampeggi degli indicatori di direzione subito seguiti da 2 brevi suoni della sirena, per conoscere la causa d'allarme seguire quanto descritto nel capitolo "**memoria avvenuto allarme**".

N.B. Se per motivi di non funzionamento del radiocomando di serie, vi è la necessità di aprire la vettura tramite chiave meccanica, il sistema all'apertura della porta genererà un allarme ottico/acustico, per fermare l'evento seguire quanto descritto nel capitolo **"emergenza"**.
Nei primi 25 secondi dopo l'inserimento dell'allarme ogni evento d'effrazione sarà segnalato da un lampeggio degli indicatori di direzione, dopo 25 secondi, il sistema si pone nello stato di pre-allarme, e a qualsiasi stimolo il sistema genererà un allarme.

L'allarme quando è inserito controlla:

- l'apertura delle porte tramite i pulsanti porte di serie
- l'apertura del cofano e del baule tramite i pulsanti di serie
- movimenti di un corpo all'interno dell'abitacolo tramite sensori ad ultrasuoni
- il taglio dell'alimentazione tramite una batteria d'autoalimentazione integrata nella sirena
- il tentativo d'avviamento tramite un collegamento sull'accensione del quadro strumenti.

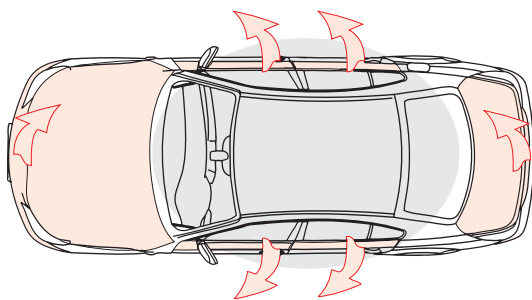

Esclusione della protezione volumetrica ad ultrasuoni

Qualora si voglia chiudere la vettura inserendo l'allarme durante un trasporto su un altro veicolo o su natante, è necessario escludere i sensori ad ultrasuoni.

Qualora si voglia lasciare la vettura con i finestrini aperti è necessario escludere i sensori ad ultrasuoni.

Per eseguire l'esclusione:

- ruotare la chiave vettura accendendo il quadro strumenti per due volte consecutive (ON/OFF ON/OFF).

N.B. Per le vetture ove non è previsto l'avviamento con chiave, eseguire la stessa procedura tramite il pulsante d'avviamento.

- entro 15 secondi inserire l'allarme

L'avvenuta esclusione sarà segnalata all'inserimento dell'allarme da 3 suoni brevi della sirena. L'esclusione sarà attiva solo per un inserimento. Dal successivo inserimento, se non viene ripetuta l'operazione d'esclusione, gli ultrasuoni saranno attivi.

NOTA

In alcune vetture l'allarme riconosce l'apertura di un finestrino, quindi, l'esclusione dei sensori ad ultrasuoni avviene in automatico durante la fase d'inserimento a finestrino aperto.

Check Vettura

Se all'inserimento dell'allarme una porta, il cofano o il baule o un finestrino (solo su alcune vetture) è aperto o chiuso non correttamente, il sistema non garantisce lo standard di sicurezza per cui è stato progettato.

Per evitare questo, il sistema Le segnala dopo 3 secondi dall'inserimento tramite 2 brevi suoni di sirena, il non corretto stato della vettura.

In alcune vetture dove l'allarme riconosce la posizione dei finestrini, la segnalazione di Check avviserà se all'inserimento dell'allarme i finestrini non sono correttamente chiusi. Per evitare eventuali falsi allarmi, il sistema disabiliterà in automatico il funzionamento della protezione volumetrica ad ultrasuoni.

Led luminoso

Tramite un LED luminoso appositamente installato sul cruscotto della Sua vettura, è possibile avere l'informazione sullo stato del sistema d'allarme:

- **LED SPENTO** : disinserito
- **LED LAMPEGGIANTE VELOCE** : tempo neutro (primi 25 secondi dopo l'inserimento)
- **LED LAMPEGGIANTE MOLTO VELOCE** : tempo neutro con protezione volumetrica disinserita
- **LED LAMPEGGIANTE LENTO** : stato di pre-allarme (dopo 25 secondi dall'inserimento, quando il sistema è attivo)

N.B. Se il LED luminoso lampeggia dopo aver disinserito l'allarme leggere quanto descritto

Memoria di avvenuto allarme

Dopo il disinserimento dell'allarme, alcuni lampeggi del LED indicano che in vostra assenza è avvenuto uno o più allarmi acustici. Per identificare la causa, consultare la tabella a fianco. **L'allarme ripete tale segnalazione ogni 6 secondi fino a che non si inserisce la chiave nel quadro in posizione ON, oppure fino al successivo inserimento.**

6

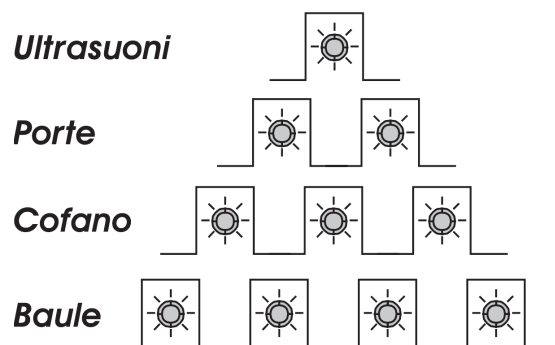

Emergenza

In caso di smarrimento del trasmettitore originale o scarica delle batterie, è possibile accedere alla vettura azionando le chiusure centralizzate tramite la chiave meccanica. Il sistema all'apertura della porta genererà un allarme ottico/acustico, per fermare l'evento sarà necessario far riconoscere la chiave originale vettura accendendo il quadro strumenti per alcuni secondi.

Il disinserimento dell'allarme sarà segnalato da un breve suono della sirena.

Per rendere nuovamente operativo il sistema occorre, tramite il trasmettitore originale della vettura, chiudere e riaprire le sicurezze ed alla successiva chiusura l'allarme si inserirà come descritto al capitolo "**Funzionamento**".

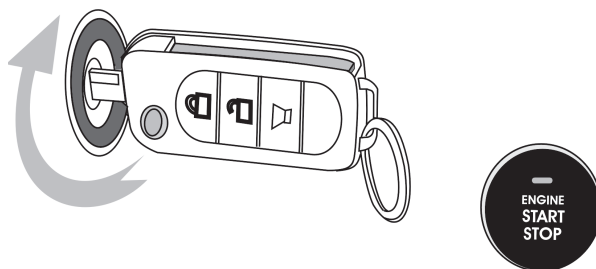

N.B. In alcuni casi, l'emergenza dovrà essere effettuata tramite una chiave elettronica supplementare, in quel caso sarà necessario far riconoscere la stessa ad un lettore installato in vettura.

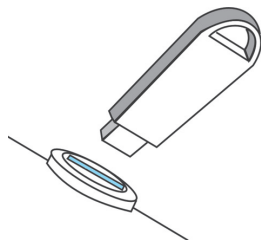

Alcuni Consigli

- Applicare come deterrente sui finestrini anteriori le vetrofanie fornite all'interno della confezione.
- Evitare di coprire con oggetti i trasduttori ad ultrasuoni posizionati su uno dei montanti centrali, questo può compromettere il regolare funzionamento della protezione volumetrica.
- Particolare attenzione dovrà essere fatta in caso di lavaggio motore dell'auto, in tal caso si consiglia di proteggere la sirena da eventuali getti diretti d'acqua.
- L'installazione e le connessioni elettriche devono essere effettuate da un installatore professionista presso la Concessionaria Hyundai di fiducia.
- E' consigliabile che periodicamente venga effettuato un collaudo funzionale completo del prodotto da parte del Concessionario che ne ha curato l'installazione

CERTIFICATO DI INSTALLAZIONE

Il sottoscritto, installatore, certifica di aver eseguito personalmente l'installazione del dispositivo di sicurezza descritto qui di seguito, conformemente alle istruzioni del produttore.

DESCRIZIONE PRODOTTI

Marca **Metasystem S.p.A.**

Tipo **EasyCan**

Numeri di omologazione allarme **E1 A-00 0542**

sirena **E1 03 4677**

DESCRIZIONE VEICOLO

Marca

Tipo

Numero di telaio

Targa

CONCESSIONARIO

Ditta

Installatore

TIMBRO



Data/...../..... Firma

Il dispositivo ha esclusivamente una funzione dissuasiva verso eventuali furti. In nessun caso può essere considerato come un'assicurazione contro il furto.

Il produttore garantisce il buon funzionamento del sistema in conformità alle normative vigenti e si riserva il diritto di effettuare variazioni in qualsiasi momento si rendessero necessarie senza l'obbligo di darne comunicazione.

Si declina ogni responsabilità per guasti o anomalie di funzionamento del dispositivo, degli accessori o dell'impianto elettrico del veicolo dovuti ad una cattiva installazione e/o al superamento delle caratteristiche tecniche.

Meta System S.p.A. - Cap. Soc. 9.263.898,00 € i.v. - N° Reg. Impr. - Partita I.V.A. e Codice Fiscale 00271730350 - N° R.E.A. 120639

Sede Legale - Head Office: Via Majakovskj, 10/b/c/d/e - 42124 REGGIO EMILIA (ITALY) - Telefax +39 0522 308382 - Tel. +39 0522 364111
E-mail: info@metasystem.it - Soggetta a direzione e coordinamento di Metasystem Group S.p.A. . Web: www.metasystem.it

**COMPANY WITH QUALITY SYSTEM
CERTIFIED BY DNV**
== ISO 9001:2000 ISO/TS16949 ==